



VOLVO XC60

LISTINO PREZZI AL PUBBLICO N. 1 DEL 26-01-2018





VOLVO XC60

LISTINO PREZZI AL PUBBLICO N. 1 DEL 26-01-2018

Versione	Cilindrata in cm ³ Potenza kW (cv)	BUSINESS	R-DESIGN	INSCRIPTION	
		Prezzo suggerito al pubblico chiavi in mano *	Prezzo suggerito al pubblico chiavi in mano *	Prezzo suggerito al pubblico chiavi in mano *	
		Euro IVA inclusa Euro IVA esclusa	Euro IVA inclusa Euro IVA esclusa	Euro IVA inclusa Euro IVA esclusa	
Benzina	T5 Geartronic	1.969 184 (250)	51.150,00 41.926,23	55.700,00 45.655,74	57.200,00 46.885,25
	T5 AWD Geartronic	1.969 184 (250)	53.650,00 43.975,41	58.200,00 47.704,92	59.700,00 48.934,43
	T6 AWD Geartronic	1.969 228 (310)	60.350,00 49.467,21	64.900,00 53.196,72	66.400,00 54.426,23
Ibrido Plug-In Benzina	T8 Twin Engine AWD Geartronic	1.969 223 (303) + 65 (87)	69.500,00 56.967,21	73.650,00 60.368,85	75.150,00 61.598,36
	D4	1.969 140 (190)	46.350,00 37.991,80	50.900,00 41.721,31	52.400,00 42.950,82
D4 Geartronic	1.969 140 (190)	48.650,00 39.877,05	53.200,00 43.606,56	54.700,00 44.836,07	
D4 AWD	1.969 140 (190)	48.850,00 40.040,98	53.400,00 43.770,49	54.900,00 45.000,00	
D4 AWD Geartronic	1.969 140 (190)	51.150,00 41.926,23	55.700,00 45.655,74	57.200,00 46.885,25	
D5 AWD Geartronic	1.969 173 (235)	55.700,00 45.655,74	60.250,00 49.385,25	61.750,00 50.614,75	

* I prezzi "chiavi in mano" non comprendono l'I.P.T. (Imposta Provinciale di Trascrizione) e il contributo P.F.U. (Pneumatici Fuori Uso).

La Messa In Strada è inclusa e comprende le spese di immatricolazione, il lavaggio, il pieno di carburante e un kit cortesia (torcia, salviette, gilet rifrangente, kit Volvo per la cura dei rivestimenti in pelle, raschia ghiaccio e guanti da lavoro in poliuretano). Le vetture destinate alle società di Noleggio, per motivi di sicurezza connessi al trasporto su bisarca, contrariamente alla normale routine di fornitura, vengono consegnate senza il pieno di carburante.



VOLVO XC60

LISTINO PREZZI AL PUBBLICO N. 1 DEL 26-01-2018

BUSINESS

EQUIPAGGIAMENTO DI SERIE

TECNOLOGIA - AUDIO E COMUNICAZIONE

- Sensus Navigation con servizio Real Time Traffic e grafica 3D (include mappa Europa su Hard Disk, impostazione vocale della destinazione e aggiornamento cartografico [Mapcare] semestrale a vita, funzione ECO-driving, ricerca dei luoghi d'interesse circostanti, funzione 'send-to-car' per invio alla vettura della destinazione e accesso alle seguenti app: Park&Play, Yelp, Glympse, Weather e WikiLocations).
- Sensus Connect con High Performance Sound (include comandi audio al volante, schermo a colori touch-screen da 9" formato ritratto, doppio sintonizzatore RDS, amplificatore a 6 canali da 330 Watt con 10 altoparlanti, connessione USB con funzione lettura iPod, comandi vocali avanzati, Connected Service Booking, Internet Maps, Internet connection tramite web app tra cui TuneIn e Spotify. (L'accesso ad Internet avviene tramite "tethering" da smartphone. Per i costi occorre riferirsi al proprio operatore di telefonia mobile). Include Bluetooth con funzione vivavoce e audio streaming (Per verificare la compatibilità del telefono: <http://support.volvocars.com/it/bluetooth>).
- Subwoofer da 250 mm Fresh Air® con membrana in Mica [T8 Twin Engine]
- Volvo On Call (Servizio telematico satellitare di emergenza Volvo, include funzione hotspot WiFi con internet modem 4G per SIM dati [non fornita]. Prevede un'applicazione per smartphone iOS®, Android® o Windows Mobile®, compatibile con smartwatch, per consentire il collegamento con la vettura da remoto e le seguenti funzioni: Localizzazione dell'automobile, Notifica automatica in caso d'incidente, Soccorso stradale, Notifica in caso di furto, Rintracciamento del veicolo e Immobilizzazione a distanza, Bloccaggio/sbloccaggio da remoto delle portiere, Visualizzazione del cruscotto dell'automobile, Allarmi vettura, Diario di bordo, Avvio del riscaldatore, Accensione del veicolo da remoto) (Volvo On Call è un servizio in abbonamento rinnovabile dopo i primi tre anni, inclusi nell'opzione. La notifica automatica in caso d'incidente e la richiesta di assistenza in caso di emergenza rimangono in ogni caso attive per tutto il ciclo di vita della vettura)

TECNOLOGIA - SUPPORTO ALLA GUIDA

- Alzacristalli elettrici anteriori e posteriori
- Computer di bordo con termometro temperatura esterna
- Cruise Control
- Drive Mode - possibilità di selezionare 5 diverse modalità di guida (settaggio del motore e della trasmissione): Hybrid, Pure, Power, AWD, Individual) Include finitura nero lucido nella parte superiore del tunnel centrale nell'area comandi accensione e modalità di guida. [T8 Twin Engine]
- Limitatore di velocità
- ESC - Electronic Stability Control, con Advance Stability Control e Corner Traction Control
- Freno di stazionamento elettrico
- Hill Descent Control
- Hill Start Assist (ausilio alla partenza in salita)
- Keyless Drive - Accensione vettura senza chiave/telecomando
- Park Assist [posteriore]
- Quadro Strumenti digitale (TFT Crystal Display) da 8" a colori ad alta risoluzione (personalizzabile nella gestione delle informazioni e nelle impostazioni grafiche)
- Quadro Strumenti digitale (TFT Crystal Display) da 12,3" a colori ad alta risoluzione personalizzabile nelle informazioni e nelle impostazioni grafiche [T8 Twin Engine]
- Sensore pioggia con funzione crepuscolare

DESIGN INTERNO - PERSONALIZZAZIONE

- Bracciolo centrale anteriore con vano portaoggetti
- Bracciolo centrale posteriore con portabicchieri e vano portaoggetti
- Illuminazione 'Medium Level', composta da: luci d'ambiente e illuminazione vano portaoggetti del tunnel centrale
- Insetti decorativi in alluminio 'Iron Ore'
- Luci nell'area piedi dei posti anteriori regolabili, luci di lettura anteriori e posteriori, luci bagagliaio
- Pomello del cambio in pelle
- Pomello del cambio in cristallo Orrefors® [T8 Twin Engine]
- Presa 12V per i sedili anteriori e per quelli posteriori (max 120W)

- Protezione soglia bagagliaio in metallo
- Protezione soglia porte in metallo (con inciso il logo 'VOLVO' nelle porte anteriori)
- Specchio di cortesia lato guida e passeggero illuminati
- Tappetini anteriori e posteriori in tessuto
- Telo copribagagli avvolgibile
- Vani portaoggetti integrati sotto le sedute dei sedili esterni posteriori
- Volante regolabile in altezza e profondità, a tre razze in pelle con finiture in metallo lucido

DESIGN INTERNO - CLIMATIZZAZIONE

- Afterrun Parking Climate (sistema che permette di attivare la ventilazione e riscaldare l'abitacolo a motore spento per i successivi 40 minuti) [T8 Twin Engine]
- Climatizzatore automatico bi-zona con "Clean Zone" (sensore umidità, funz. di ricircolo autom. e preventilaz. abitacolo allo sblocco delle portiere col telecomando)

DESIGN INTERNO - SEDILI

- Poggiatesta posteriori ripiegabili manualmente
- Sedile del guidatore con piano seduta regolabile
- Sedili Comfort con rivestimento in Tessuto/T-tech
- Sedili anteriori con altezza regolabile elettricamente
- Sedili anteriori con supporto lombare a regolazione elettrica a 2 vie
- Sedili posteriori abbattibili (60/40)

SICUREZZA

- Airbag full size lato guida e passeggero
- Airbag ginocchia lato guida
- Chiave attivazione/disattivazione Airbag lato passeggero
- Comando elettrico di apertura/chiusura portiere (include diodo luminoso che segnala la chiusura delle portiere anteriori)
- Cinture di sicurezza regolabili in altezza, con pretensionatore [5]. Includono avviso acustico e segnalazione delle cinture allacciate [5]
- CITY SAFETY - Sistema diurno e notturno di rilevazione di veicoli, ciclisti, pedoni e grandi animali, con avviso anticollisione e frenata automatica a tutte le velocità. Include: I) funzione di rilevamento e frenata autom. in caso di veicoli provenienti frontalmente negli incroci: II) supporto alla sterzata di emergenza per evitare l'ostacolo nel modo più efficace e sicuro possibile (attivo fra i 50 e i 100 Km/h)
- DAC - Driver Alert Control (sistema di allerta in grado di rilevare la stanchezza del conducente, e segnalare la necessità di fare una pausa tramite un avviso acustico e un messaggio nel quadro strumenti)
- EBL - Emergency Brake Lights (in caso di frenata di emergenza, vengono attivate le luci di frenata in modalità lampeggiante, poi sotto i 10 Km/h sono sostituite dall'accensione degli indicatori di direzione)
- Home Safe Lighting - Accensione fari anteriori a tempo
- IC - Inflatable Curtain (airbag ai finestrini laterali per la protezione del capo e del collo dei passeggeri)
- IDIS - Intelligent Driver Information System (sistema per la gestione delle informazioni al conducente)
- ISO-fix - Punti di ancoraggio nei due posti laterali del divano posteriore
- Kit compressore mobilità Volvo
- Kit di pronto soccorso
- Lane Keeping Aid - Interviene con leggere correzioni dello sterzo in caso di superamento delle linee di corsia
- Immobilizzatore elettronico
- Oncoming Lane Mitigation - Aiuta il conducente ad evitare collisioni quando si effettua un sorpasso, in presenza di veicoli provenienti dalla direzione opposta (attivo fra i 65 e i 140 Km/h).
- Pedale del freno con funzione di sganciamento per evitare traumi al piede in caso di collisione
- Piantone dello sterzo collassabile
- Post Impact Breaking (frenata autom.) e sblocco portiere in caso di collisione

(continua nella pagina successiva)



VOLVO XC60

LISTINO PREZZI AL PUBBLICO N. 1 DEL 26-01-2018

BUSINESS

EQUIPAGGIAMENTO DI SERIE

SICUREZZA (continua)

- Road Sign Information (sistema che permette di visualizzare i cartelli stradali nel proprio quadro strumenti o tramite l'head-up display, se disponibile)
- Roll Stability Control (sistema elettronico antibaltamento)
- Run-Off Road Mitigation - Il sistema interviene sullo sterzo e sui freni per evitare l'uscita di strada. In caso fosse inevitabile l'uscita di strada protegge i passeggeri anteriori attraverso sedili anteriori con struttura in acciaio e con un dispositivo di assorbimento dei carichi verticali, pretensionatore pirotecnico delle cinture di sicurezza (o riavvolgimento elettrico se la vettura è dotata di IntelliSafe Surround) che mantiene i passeggeri al centro della seduta
- SIPS - Side Impact Protection System con Airbag laterali nei sedili anteriori
- TPMS - Tyre Pressure Monitoring System (sistema di monitoraggio della pressione degli pneumatici)
- VDC - Vehicle Deceleration Control (con Antilock Brake System, Electronic Brake Assist & Distribution, Improved Braking Distance, Regenerative Brake Control)
- WHIPS - Whiplash Protection System (dispositivo integrato nei sedili anteriori per la protezione contro il colpo di frusta)

DESIGN ESTERNO - PERSONALIZZAZIONE

- Cornice vetri laterali nere
- Doppio terminale di scarico visibile con manicotti cromati
- Fari anteriori a LED 'Thor Hammer' autolivellanti con luci diurne a LED e funzione antiabbagliamento (On/Off)
- Griglia anteriore nero lucido con cornice con finitura lucida
- Luci posteriori, terza luce stop ed indicatori direzionali a LED
- Modanature inferiori e paraurti in colore coordinato alla carrozzeria
- Rails integrati sul tetto in alluminio anodizzato con finitura satinata
- Specchi esterni e maniglie portiere in colore coordinato alla carrozzeria
- Specchi retrovisori esterni regolabili elettricamente e riscaldabili
- Specchi retrovisori esterni ripiegabili elettricamente
- Spoiler integrato sul tetto
- Tetto apribile panoramico in cristallo laminato a comando elettrico [T8 Twin Engine]

DESIGN ESTERNO - TELAIO E CERCHI

- Cavo di ricarica delle batterie, con presa di tipo 'Schuko' (4,5 m / 13A) [T8 Twin Engine]
- Cerchi in lega da 18" a cinque razze a 'Y' Argento (235/60 R18 V)
- Cambio automatico sequenziale Geartronic a 8 rapp.
- Dispositivo FAP [D4 AWD, D5 AWD]
- Dispositivo Start/Stop
- Servosterzo progressivo in funzione della velocità
- Telaio con assetto 'Dynamic'
- Trazione integrale a controllo elettronico (AWD - All Wheel Drive)
- Trazione integrale eAWD attiva e passiva [T8 Twin Engine]





VOLVO XC60

LISTINO PREZZI AL PUBBLICO N. 1 DEL 26-01-2018

R-DESIGN

EQUIPAGGIAMENTO AGGIUNTIVO RISPETTO ALLA VERSIONE **BUSINESS**

TECNOLOGIA - AUDIO E COMUNICAZIONE

▪ Smartphone Integration - consente di accedere ad uno smartphone (iPhone® 5 o successivo oppure con sistema operativo Android 5.0 Lollipop o superiore) tramite il display centrale touch screen a colori da 9". Lo smartphone può essere controllato tramite il touch screen o tramite i comandi vocali via 'Siri' o 'Google' attraverso il sistema audio della vettura. Include USB aggiuntiva.

TECNOLOGIA - SUPPORTO ALLA GUIDA

▪ Drive Mode - possibilità di selezionare 5 diverse modalità di guida (settaggio del motore, della trasmissione): Comfort, Eco, Dynamic, Off-Road e Individual. Include finitura nero lucido nella parte superiore del tunnel centrale nell'area comandi accensione e modalità di guida.

▪ Quadro strumenti digitale (active TFT Crystal Display) da 12,3" a colori ad alta risoluzione (personalizzabile nelle informazioni e nelle impostazioni grafiche [per tutte le motorizzazioni])

DESIGN INTERNO - PERSONALIZZAZIONE

- Cielo abitacolo color Antracite
- Illuminazione 'Medium Level', composta da: Luci gradino porte anteriori, luci d'ambiente e illuminazione vano portaoggetti del tunnel centrale
- Inserti decorativi in alluminio 'Metal Mesh'
- Pedali sportivi R-design
- Pomello del cambio con finiture in pelle traforata R-design
- Protezione soglia porte in metallo (logo R-design nelle porte anteriori)
- Specchio retrovisore interno con sistema elettrico antiabbagliamento
- Tappetini esclusivi R-design
- Tasca a rete nel tunnel centrale
- Telecomando R-design in pelle traforata color antracite
- Volante a tre razze in pelle traforata R-design

DESIGN INTERNO - SEDILI

- Rivestimento in Nubuck / Pelle Nappa esclusivo R-design
- Sedili anteriori con parte cuscino anteriore estendibile manualmente
- Sedili anteriori con supporto lombare a regolazione elettrica a 4 vie
- Sedili di tipo Contour



DESIGN ESTERNO - SPECIFICHE

- Badge 'R-design' nel lato destro del portellone posteriore
- Calotte specchietti retrovisori esterni in argento opaco
- Catarifrangenti paraurti posteriori con finitura nero lucida
- Cornice vetri laterali in metallo satinato
- Doppio terminale di scarico integrato R-design
- Griglia anteriore R-design nera lucida con tratteggi orizzontali e cornice con finitura satinata
- Griglie inferiori esterne con inserto in nero lucido R-design

DESIGN ESTERNO - TELAIO, TRASMISSIONE E CERCHI

- Cerchi in lega 19" a 5 razze doppie Nero opaco Diamond Cut (235/55 R19 V)
- Telaio con assetto Sport





VOLVO XC60

LISTINO PREZZI AL PUBBLICO N. 1 DEL 26-01-2018

INSCRIPTION

EQUIPAGGIAMENTO AGGIUNTIVO RISPETTO ALLA VERSIONE **BUSINESS**

TECNOLOGIA - AUDIO E COMUNICAZIONE

• Smartphone Integration - consente di accedere ad uno smartphone (iPhone® 5 o successivo oppure con sistema operativo Android 5.0 Lollipop o superiore) tramite il display centrale touch screen a colori da 9". Lo smartphone può essere controllato tramite il touch screen o tramite i comandi vocali via 'Siri' o 'Google' attraverso il sistema audio della vettura. Include USB aggiuntiva.

TECNOLOGIA - SUPPORTO ALLA GUIDA

• Drive Mode - possibilità di selezionare 5 diverse modalità di guida (settaggio del motore, della trasmissione): Comfort, Eco, Dynamic, Off-Road e Individual. Include finitura nero lucido nella parte superiore del tunnel centrale nell'area comandi accensione e modalità di guida.

• Quadro strumenti digitale (active TFT Crystal Display) da 12,3" a colori ad alta risoluzione (personalizzabile nelle informazioni e nelle impostazioni grafiche)

DESIGN INTERNO - PERSONALIZZAZIONE

• Cruscotto rivestito (Benova®)

• Illuminazione 'Top Line', composta da: luci d'ambiente anteriori e posteriori, luci d'ambiente cruscotto, illuminazione portabicchieri anteriore, illuminazione interna della maniglia, illuminazione tasche laterali e luci d'ambiente porte anteriori e posteriori, illuminazione zona piedi posteriore, luce centrale nel portellone posteriore, illuminazione gradino anteriore e posteriore

• Inserti decorativi in legno 'Driftwood'

• Protezione soglia porte in metallo con logo VOLVO in quelle anteriori

• Specchio retrovisore interno con sistema elettrico antiabbagliamento

• Tasca a rete nel tunnel centrale

• Telecomando Inscription in pelle Nappa (il colore è coordinato a quello del rivestimento interno)

• Volante a tre razze in pelle con finitura in metallo satinato e pulsanti nero lucido

DESIGN INTERNO - SEDILI

• Sedile guida con parte cuscino anteriore estendibile elettricamente

• Sedile passeggero con parte cuscino anteriore estendibile manualmente

• Sedili anteriori con supporto lombare a regolazione elettrica a 4 vie

• Sedili Comfort con rivestimento in pelle Moritz

• Sedile guida regolabile elettricamente (con memorie, inclusa quella degli specchi retrovisori esterni)

DESIGN ESTERNO - PERSONALIZZAZIONE

• Badge 'Inscription' nel lato destro del portellone posteriore

• Bracciolo centrale posteriore con portabicchieri e vano portaoggetti

• Catarifrangenti paraurti posteriore con finitura cromata

• Cornice vetri laterali con finitura argento lucida

• Doppio terminale di scarico integrato

• Griglia anteriore con finitura nero lucido con barre verticali cromate e cornice con finitura cromata

• Griglie inferiori anteriori nere con finitura cromata

• Inserto cromato con logo 'Inscription' nelle modanature inferiore laterali

DESIGN ESTERNO - TELAIO E CERCHI

• Cerchi in lega 19" a 10 razze Diamond Cut / Nero (235/55 R19 V)

















Le immagini sopra includono optional non presenti nella versione Inscription



VOLVO XC60

LISTINO PREZZI AL PUBBLICO N. 1 DEL 26-01-2018

COLORI CARROZZERIA

			BUSINESS	R-DESIGN	INSCRIPTION
Solidi					
	019	Nero	O	N	O
	612	Rosso Passione	N	O	N
	614	Bianco Ghiacciaio	O	O	O
Metallizzati					
	719	Luminous Sand	O	N	O
	722	Maple Brown	O	N	O
	711	Silver Bright	O	O	O
	714	Osmium Grey	O	O	O
	717	Onyx Black	O	O	O
	721	Mussel Blue	O	N	O
	723	Denim Blue ^A	O	N	O
	724	Pine Grey	O	N	O
	725	Fusion Red ^A	O	O	O
Metallizzati Inscription					
	477	Argento Elettrico	O	O	O
	707	Cristal White Pearl	O	O	O
	720	Bursting Blue	N	O	N

^A I colori Denim Blue [723] e Fusion Red [725] non sono abbinabili agli interni in Pelle Moritz Ambra [RA20] e Maroon Brown [RA30] e a quelli in Pelle Nappa traforata Ambra [RC20] e Maroon Brown [RC30].



VOLVO XC60

LISTINO PREZZI AL PUBBLICO N. 1 DEL 26-01-2018

PERSONALIZZAZIONI DEGLI INTERNI

								BUSINESS	R-DESIGN	INSCRIPTION
Rivestimenti e Interni										
per le restrizioni e i prezzi dei rivestimenti consultare Equipaggiamento Opzionale / Design Interno - Personalizzazioni)										
Sedili Comfort in Tessuto	Antracite R100							O	N	N
Sedili Comfort in Tessuto / T-Tech	Antracite R300					City Weave U310		S	N	N
Sedili Comfort in Pelle Moritz	Antracite RA00	Ambra RA20 ^{2 A}	Maroon Brown RA30 ^{2 A}	Blond RA40 ²	Blond UA00		Blond WA00 ¹	O	N	S
Sedili Contour in Pelle Moritz	Antracite RA01			Blond RA41 ²	Blond UA01			O	N	O
Sedili Comfort in Pelle Nappa traforata e ventilata	Antracite RC00	Ambra RC20 ^{2 A}	Maroon Brown RC30 ^{2 A}	Blond RC40 ²	Blond UC00		Blond WC00 ¹	O	N	O
								O	O	N
Sedili Contour in Nubuck / Pelle Nappa R-design	Antracite RB0R							N	S	N
Volante	Antracite	Antracite	Antracite	Antracite	Blond	Blond	Blond			
Cruscotto superiore	Antracite	Antracite	Antracite	Antracite	Antracite	Antracite	Antracite			
Cruscotto inferiore	Antracite	Antracite	Antracite	Antracite	Blond	Blond	Blond			
Tunnel Centrale inferiore	Antracite	Antracite	Antracite	Antracite	Blond	Blond	Blond			
Tunnel Centrale superiore	Antracite	Ambra	Maroon Brown	Blond	Blond	Blond	Blond			
Portiera Superiore	Antracite	Antracite	Antracite	Antracite	Antracite	Antracite	Antracite			
Portiera Inferiore	Antracite	Antracite	Antracite	Antracite	Blond	Blond	Blond			
Rivestimento pannelli porte	Antracite	Ambra	Maroon Brown	Blond	Blond	City Weave	Blond			
Moquette e Tappetini	Antracite	Antracite	Antracite	Antracite	Antracite	Antracite	Blond			
Linea di cintura bagagliaio	Antracite	Antracite	Antracite	Antracite	Antracite	Antracite	Antracite			
Telo copribagagli	Antracite	Antracite	Antracite	Antracite	Blond	Blond	Blond			
Moquette vano bagagli	Antracite	Antracite	Antracite	Antracite	Antracite	Antracite	Blond			
Montanti inferiore cinture	Antracite	Antracite	Antracite	Antracite	Blond	Blond	Blond			
² Schienale post. sedili ant.	Antracite	Antracite	Antracite	Antracite	Blond	Blond	Blond			
Cinture di sicurezza	Antracite	Antracite	Antracite	Antracite	Blond	Blond	Blond			
Cielo abitacolo e montanti A e D	Blond *	Antracite	Blond *	Blond *	Blond	Blond	Blond			

* Cielo abitacolo color Blond di serie. Il cielo Antracite è disponibile in opzione a € 310,00 IVA inclusa (vedi opz. 205 nell'area dell'Equipaggiamento Opzionale / Design Interno - Personalizzazioni).

Cielo abitacolo color Antracite è di serie per i Rivestimenti Ambra e per la versione R-design.

¹ Rivestimento WA00 E WC00 non disponibile per le versioni Business.





^A I rivestimenti in Pelle Moritz Ambra [RA20] e Maroon Brown [RA30] e quelli in Pelle Nappa traforata Ambra [RC20] e Maroon Brown [RC30] non sono abbinabili ai colori esterni Denim Blue [723] e Fusion Red [725].



VOLVO XC60

LISTINO PREZZI AL PUBBLICO N. 1 DEL 26-01-2018

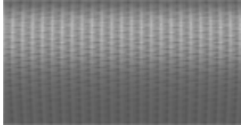
INSERTI

		BUSINESS	R-DESIGN &	INSCRIPTION
	Legno 'Driftwood'	N	N	S
	Alluminio spazzolato 'Iron Ore'	S	N	N
	440 - Alluminio 'Metal Mesh'	N	S	O
	294 - Legno 'Linear Lime' opaco	O	N	O



VOLVO XC60

BUSINESS
R-DESIGN
INSCRIPTION

LISTINO PREZZI AL PUBBLICO N. 1 DEL 26-01-2018

PACCHETTI A RICHIESTA		Vantaggio Cliente	EURO IVA incl.	EURO IVA escl.	BUSINESS	R-DESIGN	INSCRIPTION
MCOWN	CLIMATE PREMIUM (Per le versioni Business solo in combinazione con le Cornici vetri laterali con finitura lucida [857]. Non disponibile per T8 Twin Engine)	25%	830,00	680,33	O	O	O
5	Climatizzatore automatico a controllo elettronico a 4 zone (Include la climatizzazione del cassetto portaguanti)						
179	Vetri oscurati delle porte posteriori e del bagagliaio						
MCOWO	FAMILY (Non abbinabile ai Sedili posteriori riscaldabili [752])	24%	300,00	245,90	O	O	O
114	Comando elettrico sicurezza bambini per le porte posteriori						
322	Sedili posteriori (esterni) di sicurezza integrati e regolabili per bambini						
MCOWB	INTELLISAFE PRO (Richiede gli Specchietti esterni ed interno con sistema elettrico antiabbagliamento [169])	25%	1.670,00	1.368,85	O	O	O
132	Intellisafe Assist - Adaptive Cruise Control con Pilot Assist (per ulteriori informazioni, vedi sezione Equipaggiamento Opzionale / Tecnologia - Supporto all guida)						
603	Intellisafe Surround - (per ulteriori informazioni, vedi sezione Equipaggiamento Opzionale / Tecnologia - Supporto all guida)						
	LUXURY SEATS (Solo con il Pacchetto Winter)						
10+385	Sedile passeggero regolabile elettricamente con memorie						
47	Sedile guida regolabile elettricamente (include memorie degli specchi retrovisori esterni e del sedile)						
209	Sedili anteriori con supporto laterale regolabile elettricamente						
212	Sedili anteriori con supporto lombare a 4 vie						
1101	Sedili anteriori con parte anteriore del cuscino estendibile						
_C_0	Rivestimento in pelle Nappa traforata e ventilata (Include bracciolo centrale posteriore con porta bicchieri e vano portaoggetti) Per R-design solo con rivestimento RC00.						
MCOWT	LUXURY SEATS	25%	3.860,00	3.163,93	O	N	N
MCOWV	LUXURY SEATS	24%	2.720,00	2.229,51	N	O	N
MCOWU	LUXURY SEATS	23%	2.120,00	1.737,70	N	N	O
	MEDIA & SOUND (Non disponibile con il rivestimento in Tessuto [R100])						
501	Ricezione Radio Digitale (DAB / DAB+) (Vedi anche pacchetto Media & Sound)						
504	Letto CD con funzione lettura mp3 (collocato nel vano portaggetti della consolle centrale. Non disponibile per T8 Twin Engine)						
1033	Impianto audio Premium Sound Harman Kardon® (per ulteriori informazioni, vedi sezione Equipaggiamento Opzionale / Tecnologia Audio e Comunicazione)						
MCOWP	MEDIA & SOUND (Non per T8 Twin Engine)	20%	1.050,00	860,66	O	O	O
MCOWW	MEDIA & SOUND (Solo per T8 Twin Engine)	20%	960,00	786,89	O	O	O
	SUPPLEMENTI						
553	Impianto audio Premium Sound Bowers & Wilkins® (per ulteriori informazioni, vedi sezione Equipaggiamento Opzionale / Tecnologia Audio e Comunicazione)		2.500,00	2.049,18	O	O	O



VOLVO XC60

BUSINESS
R-DESIGN
INSCRIPTION

LISTINO PREZZI AL PUBBLICO N. 1 DEL 26-01-2018

PACCHETTI A RICHIESTA				Vantaggio Cliente	EURO IVA incl.	EURO IVA escl.	BUSINESS	R-DESIGN	INSCRIPTION	
MCOVG	VERSATILITY		16%	540,00	442,62		O	O	O	
41	Rete divisoria per vano bagagli (riavvolgibile e con relativa custodia)									
115	Portellone posteriore con apertura e chiusura a comando elettrico									
424	Presca 12V nel bagagliaio									
	VERSATILITY PRO									
41	Rete divisoria per vano bagagli (riavvolgibile e con relativa custodia)									
115	Portellone posteriore con apertura e chiusura a comando elettrico									
390	Poggiatesta posteriori reclinabili elettricamente									
424	Presca 12V nel bagagliaio									
492	Funzione elettrica di abbattimento delle singole sezioni 60/40 del divano posteriore									
896	Keyless Entry (Apertura veicolo con sensore di prossimità del telecomando. Include un terzo mini-telecomando 'waterproof', funzione di apertura 'handsfree opening' - senza mani del portellone posteriore, illuminazione del suolo dalle maniglie con finitura esclusiva)									
1058	Tasca a rete nel tunnel centrale									
MCOWS	VERSATILITY PRO		25%	1.310,00	1.073,77		O	N	N	
MCOWX	VERSATILITY PRO		25%	1.290,00	1.057,38		N	O	O	
	VISION									
645	Fari anteriori Full LED 'Thor Hammer' autolivellanti con movimentazione del fascio luminoso (Active Bending Light) e funzione avanzata antiabbagliamento (AHB - Active High Beam di II Generazione).									
16	Fari fendinebbia a tecnologia LED. Includono le Luci di svolta - Cornering Lights, che si attivano automaticamente quando si sterza a velocità inferiori ai 40 Km/h. (Non disponibili per T8 Twin Engine)									
65	Lavafari ad alta pressione									
169	Specchi retrovisori esterni ed interno con sistema elettrico antiabbagliamento									
879	Illuminazione 'top line' (per ulteriori informazioni, vedi sezione Equipaggiamento Opzionale / Design Interno - Personalizzazione)									
MCOWD	VISION (Non per T8 Twin Engine)		25%	1.230,00	1.008,20		O	N	N	
MCOWA	VISION (Solo per T8 Twin Engine)		25%	1.070,00	877,05		O	N	N	
MCOWD (1)	VISION (Non per T8 Twin Engine)		34%	1.090,00	893,44		N	O	N	
MCOWA (1)	VISION (Solo per T8 Twin Engine)		35%	920,00	754,10		N	O	N	
MCOWE	VISION (Non per T8 Twin Engine)		35%	1.000,00	819,67		N	N	O	
MCOVZ	VISION (Solo per T8 Twin Engine)		36%	840,00	688,52		N	N	O	
MCOWG	WINTER		12%	380,00	311,48		O	O	O	
11	Sedili anteriori riscaldabili									
63	Lavagetti parabrezza riscaldabili									
MCOVE	WINTER PRO (Richiede il pacchetto Winter [MCOWG])		26%	1.400,00	1.147,54		O	O	O	
273	Riscaldatore supplementare (a carburante) con timer									
752	Sedili posteriori riscaldabili									
869	Volante a tre razze in pelle riscaldabile elettricamente									



VOLVO XC60

BUSINESS
R-DESIGN
INSCRIPTION

LISTINO PREZZI AL PUBBLICO N. 1 DEL 26-01-2018

PACCHETTI A RICHIESTA		Vantaggio Cliente	EURO IVA incl.	EURO IVA escl.	BUSINESS	R-DESIGN	INSCRIPTION
XENIUM (Non disponibile con il Parabrezza riscaldabile elettricamente [871])							
30	Tetto apribile panoramico in cristallo laminato a comando elettrico (Composto da due sezioni in cristallo laminato, una anteriore apribile elettricamente e una posteriore fissa. Include tendina parasole regolabile elettricamente)						
117	Head-Up Display						
790	Park Assist Camera [posteriore]						
MCOWQ	XENIUM (Non per T8 Twin Engine)	26%	2.400,00	1.967,21	O	O	O
MCOWY	XENIUM (Solo per T8 Twin Engine)	23%	1.320,00	1.081,97	O	O	O
SUPPLEMENTI							
139	Visual Park Assist 360° (permette di avere una visuale a 360 gradi attorno al veicolo fino alla velocità di 20 km/h) Richiede gli Specchi retrovisori esterni ed interno a sistema elettrico antiabbagliamento [169] e l'Intellisafe Surround [603]).		580,00	475,41	O	O	O
XENIUM PRO (Non disponibile con il Parabrezza riscaldabile elettricamente [871])							
30	Tetto apribile panoramico in cristallo laminato a comando elettrico (Composto da due sezioni in cristallo laminato, una anteriore apribile elettricamente e una posteriore fissa. Include tendina parasole regolabile elettricamente)						
117	Head-Up Display						
790	Park Assist Camera [posteriore]						
1075	Cruscotto rivestito (Benova®)						
MCOWR	XENIUM PRO (Non per T8 Twin Engine)	26%	3.050,00	2.500,00	N	O	N
MCOWZ	XENIUM PRO (Solo per T8 Twin Engine)	25%	1.930,00	1.581,97	N	O	N
SUPPLEMENTI							
139	Visual Park Assist 360° (permette di avere una visuale a 360 gradi attorno al veicolo fino alla velocità di 20 km/h) Richiede gli Specchi retrovisori esterni ed interno a sistema elettrico antiabbagliamento [169] e l'Intellisafe Surround [603]).		580,00	475,41	N	O	N



VOLVO XC60

BUSINESS
R-DESIGN
INSCRIPTION

LISTINO PREZZI AL PUBBLICO N. 1 DEL 26-01-2018

EQUIPAGGIAMENTO OPZIONALE		EURO IVA incl.	EURO IVA escl.			
TECNOLOGIA - AUDIO E COMUNICAZIONE						
553	Impianto audio Premium Sound Bowers & Wilkins®: Comprende amplificatore digitale di classe D da 1.100 W, 15 altoparlanti di cui: 5 tweeter da 25 mm, 5 midrange con membrana in Kevlar® (di cui 3 da 100 mm e 2 da 80 mm), 4 woofer (di cui 2 da 165 mm e 2 da 170 mm con membrana in fibra di carbonio/cellulosa) e 1 subwoofer (di serie per T8 Twin Engine) da 250 mm Fresh Air® con parte della membrana in fibra di carbonio (integrato nel bagagliaio con presa d'aria nell'arco passaruota posteriore sinistro). Range di frequenza 10 - 20.000 Hz. Include Nautilus Technology, Dirac Unison®, Dynamic EQ, QLS.audio. Aggiunge anche nelle portiere posteriori diodo luminoso che segnala la chiusura delle portiere. Non disponibile con il rivestimento in Tessuto [R100]. (Vedi anche supplemento al pacchetto <u>Media & Sound</u>)	3.360,00	2.754,10	O	O	O
1033	Impianto audio Premium Sound Harman Kardon®: comprende amplificatore a 12 canali da 660 W e 14 altoparlanti di cui 1 subwoofer (di serie per T8 Twin Engine) da 250 mm Fresh Air® con parte della membrana in fibra di carbonio (integrato nel bagagliaio con presa d'aria nell'arco passaruota posteriore sinistro) (Vedi anche pacchetto <u>Media & Sound</u>)	860,00	704,92	O	O	O
504	Letture CD con funzione lettura mp3 (collocato nel vano portaggetti della consolle centrale. Non disponibile per T8 Twin Engine) (Vedi anche pacchetto <u>Media & Sound</u>)	110,00	90,16	O	O	O
A00590	Media Server - per maggiori informazioni consultare il sito accessori http://accessories.volvocars.com/it-it (Verificare presso il Concessionario eventuali restrizioni all'offerta)	1.090,00	893,44	O	O	O
A00777	Media Server e TV Digitale - per maggiori informazioni consultare il sito accessori http://accessories.volvocars.com/it-it (Verificare presso il Concessionario eventuali restrizioni all'offerta)	1.660,00	1.360,66	O	O	O
501	Ricezione Radio Digitale (DAB / DAB+) (Vedi anche pacchetto <u>Media & Sound</u>)	340,00	278,69	O	O	O
882	Smartphone Integration: consente di accedere ad uno smartphone (iPhone® 5 o successivo oppure con sistema operativo Android 5.0 Lollipop o superiore) tramite il display centrale touch screen a colori da 9". Lo smartphone può essere controllato tramite il touch screen o tramite i comandi vocali via 'Siri' o 'Google' attraverso il sistema audio della vettura. Include presa USB aggiuntiva.	370,00	303,28	O	S	S
A00495	Supporto posteriore per iPad® Air® (1-2) e iPad Pro 9.7" (Grazie al fissaggio in una comoda posizione orizzontale, il supporto iPad® consente di usare in modo sicuro ed ergonomico il proprio dispositivo iPad® nei sedili posteriori. Il supporto consente la carica mediante il cavo USB del cliente e la possibilità di caricare simultaneamente un telefono, mediante una porta USB separata. Per iPad® (2-4), vetture con Climatizzatore automatico a controllo elettronico a 4 zone [5] e per maggiori informazioni consultare il sito accessori http://accessories.volvocars.com/it-it (Verificare presso il Concessionario eventuali restrizioni all'offerta)	680,00	557,38	O	O	O



VOLVO XC60

LISTINO PREZZI AL PUBBLICO N. 1 DEL 26-01-2018

EQUIPAGGIAMENTO OPZIONALE		EURO IVA incl.	EURO IVA escl.	BUSINESS	R-DESIGN	INSCRIPTION
TECNOLOGIA - SUPPORTO ALLA GUIDA						
132	Intellisafe Assist - Include "Pilot Assist" con ACC (Adaptive Cruise Control) che supporta nel mantenere la velocità impostata (fino a 200 Km/h), adattandola ai veicoli antistanti, e la corsia, con leggere correzioni dello sterzo (fino a 140Km/h). Se la vettura è dotata di Head-up Display [117] include anche la funzione "Distance Alert" (oltre i 30 Km/h informa se la distanza di sicurezza dal veicolo che precede è inferiore a quella preimpostata). (Vedi anche il pacchetto Intellisafe Pro)	1.650,00	1.352,46	O	O	O
603	Intellisafe Surround - Include il BLIS (Blind Spot Information System) <u>con Steer Assist</u> , sistema per la rilevazione di veicoli in rapido avvicinamento nelle corsie laterali alla vettura, se il guidatore ignora l'avviso lampeggiante sullo specchietto esterno e si muove oltre la linea nella direzione del veicolo che sorraggiunge, il sistema sterza leggermente per riportare la vettura all'interno della corsia), il Rear Collision Warning & Mitigation (se il sistema rileva il rischio di tamponamento attiva le quattro frecce, il riavvolgimento elettrico delle cinture di sicurezza anteriori e la frenata automatica, in caso di vettura ferma) e il Cross Traffic Alert (informa il guidatore di veicoli, pedoni e ciclisti in arrivo posteriormente ai lati della vettura, ad es. in uscita in retromarcia da un parcheggio senza visibilità laterale) (Richiede gli Specchietti esterni ed interno con sistema elettrico antiabbagliamento [169] o il pacchetto Vision). (Vedi anche il pacchetto Intellisafe Pro)	580,00	475,41	O	O	O
510	Drive Mode (possibilità di scegliere fra diverse modalità di guida (settaggio del motore e della trasmissione, oltre alle sospensioni pneumatiche se disponibili). Per T8 Twin Engine le modalità sono: Hybrid, Pure, Power, AWD, Off-road e Individual. Per le altre motorizzazioni: Comfort, Eco, Dynamic, Off-road e Individual. Include finitura nero lucido nella parte superiore del tunnel centrale nell'area comandi accensione e modalità di guida. (Di serie per T8 Twin Engine)	100,00	81,97	O	S	S
117	Head-Up Display (Non disponibile con il Parabrezza riscaldabile elettricamente [871]) (Vedi anche pacchetti Xenium e Xenium Pro)	1.220,00	1.000,00	O	O	O
691	Park Assist anteriore e posteriore (Incluso nel Park Assist Pilot & Park Assist [870])	410,00	336,07	O	O	O
790	Park Assist Camera [posteriore] (E' inclusa con il Visual Park Assist 360° [139]) (Vedi anche pacchetti Xenium e Xenium Pro)	490,00	401,64	O	O	O
870	Park Assist Pilot & Park Assist [anteriore e posteriore] (sensori di parcheggio, situati nel paraurti posteriore e anteriore della vettura, con sistema di parcheggio semi-automatico in parallelo e in perpendicolare)	710,00	581,97	O	O	O
19	Quadro strumenti digitale (active TFT Crystal Display) da 12,3" a colori ad alta risoluzione (personalizzabile nella gestione delle informazioni e nelle impostazioni grafiche: Glass, Minimalistic, Chrome rings e Performance. Di serie per T8 Twin Engine)	460,00	377,05	O	S	S
139	Visual Park Assist 360° (permette di avere una visuale a 360 gradi attorno al veicolo fino alla velocità di 20 km/h) (Include la Park assist camera [790]. Richiede gli Specchi retrovisori esterni ed interno a sistema elettrico antiabbagliamento [169] e l'Intellisafe Surround [603]). (Vedi anche supplemento ai pacchetti Xenium e Xenium Pro)	1.070,00	877,05	O	O	O
873	Cambio sequenziale con leve al volante (Solo in combinazione con cambio automatico Geartronic)	170,00	139,34	N	O	N



VOLVO XC60

LISTINO PREZZI AL PUBBLICO N. 1 DEL 26-01-2018

EQUIPAGGIAMENTO OPZIONALE				BUSINESS	R-DESIGN	INSCRIPTION
		EURO IVA incl.	EURO IVA escl.			
DESIGN INTERNO - PERSONALIZZAZIONE						
205	Cielo abitacolo color Antracite (disponibile solo con i rivestimenti color Antracite, Maroon Brown e Blond [R_4_]; di serie con i rivestimenti Ambra)	310,00	254,10	O	S	O
1075	Cruscotto rivestito (Benova®) (Vedi pacchetto Xenium Pro)	860,00	704,92	N	P	S
440	Inseri decorativi in alluminio 'Metal Mesh'	0,00	0,00	N	S	O
294	Inseri decorativi in legno 'Linear Lime' opaco	220,00	180,33	O	N	N
		0,00	0,00	N	N	O
879	Illuminazione 'top line' (Aggiunge all'illuminazione standard: le luci d'ambiente anteriori e posteriori, luci d'ambiente cruscotto, illuminazione portabicchieri anteriore, illuminazione interna delle maniglie apriporta, illuminazione tasche laterali e luci d'ambiente pannelli porte anteriori e posteriori, illuminazione zona piedi posteriore, luce centrale nel portellone posteriore, illuminazione gradino anteriore e posteriore) (Vedi anche pacchetto Vision)	110,00	90,16	O	O	S
145	Kit fumatori (comprende accendisigari e posacenere nella consolle centrale)	30,00	24,59	O	O	O
115	Portellone posteriore con apertura e chiusura a comando elettrico (Vedi pacchetto Versatility e Versatility Pro)	520,00	426,23	P	P	P
931	Presca 230V (Posizionata nella parte posteriore della consolle centrale. Non disponibile per T8 Twin Engine)	110,00	90,16	O	O	O
424	Presca 12V nel bagagliaio (Vedi anche pacchetto Versatility e Versatility Pro)	50,00	40,98	O	O	O
41	Rete divisoria per vano bagagli (riavvolgibile e con relativa custodia) (Vedi anche pacchetto Versatility e Versatility Pro)	70,00	57,38	O	O	O
1058	Tasca a rete nel tunnel centrale (Vedi anche pacchetto Versatility Pro)	30,00	24,59	O	S	S
489	Volante a tre razze in pelle Sport traforata con inserti in alluminio (il colore del volante è Antracite, indipendentemente dal tipo di Rivestimenti/Interni scelti)	130,00	106,56	O	N	O
869	Volante a tre razze in pelle riscaldabile elettricamente - Richiede il pacchetto Winter. (Vedi anche pacchetti Winter Pro e Winter Hybrid)	240,00	196,72	O	O	O
DESIGN INTERNO - SEDILI						
492	Funzione elettrica di abbattimento delle singole sezioni 60/40 del divano posteriore (Solo in combinazione con Poggiatesta posteriori reclinabili elettricamente [390]). (Vedi anche pacchetto Versatility Pro)	280,00	229,51	O	O	O
390	Poggiatesta posteriori reclinabili elettricamente (Solo in combinazione con Funzione elettrica di abbattimento delle singole sezioni 60/40 del divano posteriore [492]). (Vedi anche pacchetto Versatility Pro)	190,00	155,74	O	O	O
_A_0	Rivestimento in pelle Moritz - Sedile di tipo Comfort (Include bracciolo centrale posteriore con porta bicchieri e vano portaoggetti. Non abbinabile ai Sedili anteriori con supporto laterale regolabile elettricamente [209] e ai Sedili anteriori con funzione massaggio [384]. Il rivestimento WA00 non è disponibile per le versioni Business. I rivestimenti Ambra [RA20] e Maroon Brown [RA30] non sono abbinabili ai colori esterni Denim Blue [723] e Fusion Red [725].)	1.280,00	1.049,18	O	N	S
_A_1	Rivestimento in pelle Moritz Antracite o Blond - Sedile di tipo Contour (Include bracciolo centrale posteriore con porta bicchieri e vano portaoggetti. Richiede i Sedili anteriori con supporto lombare a 4 vie [212] e i Sedili anteriori con parte anteriore del cuscino estendibile [1101]. Non abbinabile ai Sedili anteriori con supporto laterale regolabile elettricamente [209] e ai Sedili anteriori con funzione massaggio [384].)	1.650,00 370,00	1.352,46 303,28	O N	N N	N O
_C_0	Rivestimento in pelle Nappa traforata e ventilata - Sedile di tipo Comfort (Include bracciolo centrale posteriore con porta bicchieri e vano portaoggetti. Richiede il pacchetto Winter, Sedili lato guida e passeggero regolabili elettricamente [47 e 10], i Sedili anteriori con supporto laterale regolabile elettricamente [209], i Sedili anteriori con supporto lombare a 4 vie [212] e i Sedili anteriori con parte anteriore del cuscino estendibile [1101]. I rivestimenti Ambra [RC20] e Maroon Brown [RC30] non sono abbinabili ai colori esterni Denim Blue [723] e Fusion Red [725].) (Vedi anche pacchetto Luxury Seats)	3.300,00 2.020,00 1.990,00	2.704,92 1.655,74 1.631,15	O N N	N N O	N O N
R100	Rivestimento in Tessuto - Sedili di tipo Comfort (Include bracciolo centrale posteriore con porta bicchieri)	0,00	0,00	O	N	N



VOLVO XC60

BUSINESS	R-DESIGN	INSCRIPTION
----------	----------	-------------

LISTINO PREZZI AL PUBBLICO N. 1 DEL 26-01-2018

EQUIPAGGIAMENTO OPZIONALE		EURO IVA incl.	EURO IVA escl.			
47	Sedile guida regolabile elettricamente (con memorie degli specchi retrovisori esterni e del sedile. Non disponibile con il rivestimento in Tessuto [R100]). (Vedi anche pacchetto Luxury Seats)	800,00	655,74	O	O	S
10+385	Sedile passeggero regolabile elettricamente con memorie (Richiede il Sedile guida regolabile elettricamente [47], i Sedili anteriori con parte anteriore del cuscino estendibile [1101] e i Sedili anteriori con supporto lombare a 4 vie [212]. (Vedi anche pacchetto Luxury Seats)	560,00	459,02	O	O	O
384	Sedili anteriori con funzione massaggio (Solo in combinazione con i pacchetti Luxury Seats e Winter).	710,00	581,97	O	O	O
11	Sedili anteriori riscaldabili (Vedi pacchetto Winter)	360,00	295,08	P	P	P
1101	Sedili anteriori con parte anteriore del cuscino estendibile (Solo in combinazione con i Sedili anteriori con supporto lombare a 4 vie [212]. Non disponibile con i rivestimenti in Tessuto [R100] e Tessuto/T-Tech [_3_0]). L'estensione del cuscino è elettrica se l'opzione viene abbinata ai sedili regolabili elettricamente [47 e 10+385], altrimenti è manuale. (Vedi anche pacchetto Luxury Seats)	180,00	147,54	O	S	S
212	Sedili anteriori con supporto lombare a 4 vie (Non disponibile con il rivestimento in Tessuto [R100] e Tessuto/T-Tech [_3_0]). Solo in combinazione con i Sedili anteriori con parte anteriore del cuscino estendibile [1101]. (Vedi anche pacchetto Luxury Seats)	60,00	49,18	O	S	S
209	Sedili anteriori con supporto laterale regolabile elettricamente (Richiede i Sedili anteriori regolabili elettricamente [47 e 10+385], i Sedili anteriori con parte anteriore del cuscino estendibile [1101] e i Sedili anteriori con supporto lombare a 4 vie [212], il pacchetto Winter e il rivestimento in pelle Nappa traforata e ventilata [_C_0]). (Vedi anche pacchetto Luxury Seats)	220,00	180,33	O	O	O
752	Sedili posteriori riscaldabili (Solo in combinazione con il pacchetto Winter . Non abbinabili ai Sedili posteriori esterni di sicurezza integrati e regolabili per bambini [322]. Vedi anche pacchetto Winter Pro)	250,00	204,92	O	O	O
322	Sedili posteriori (esterni) di sicurezza integrati e regolabili per bambini (Non abbinabili ai Sedili posteriori riscaldabili [752]). (Vedi pacchetto Family)	280,00	229,51	P	P	P
DESIGN INTERNO - CLIMATIZZAZIONE						
5	Climatizzatore automatico a controllo elettronico a 4 zone (Include la climatizzazione del cassetto portaguanti. Non disponibile per T8 Twin Engine) (Vedi anche pacchetto Climate Premium)	680,00	557,38	O	O	O
63	Lavagetti parabrezza riscaldabili (Vedi pacchetto Winter)	70,00	57,38	P	P	P
871	Parabrezza riscaldabile elettricamente (Non disponibile con l'Head-up display [117])	210,00	172,13	O	O	O
273	Riscaldatore supplementare (a carburante) con timer (Vedi anche pacchetto Winter Pro)	1.410,00	1.155,74	O	O	O
179	Vetri oscurati delle porte posteriori e del bagagliaio (Per le versioni Business solo in combinazione con le Cornici vetri laterali con finitura lucida [857]). (Vedi anche pacchetto Climate Premium)	430,00	352,46	O	O	O



VOLVO XC60

BUSINESS	R-DESIGN	INSCRIPTION
----------	----------	-------------

LISTINO PREZZI AL PUBBLICO N. 1 DEL 26-01-2018

EQUIPAGGIAMENTO OPZIONALE		EURO IVA incl.	EURO IVA escl.			
SICUREZZA						
874	Chiusura cassetto portaguanti (tramite la chiave metallica contenuta nel telecomando)	40,00	32,79	O	O	O
114	Comando elettrico sicurezza bambini per le porte posteriori (Vedi anche pacchetto Family)	100,00	81,97	O	O	O
236	Cristalli laterali e vano bagagli laminati antisfondamento (non include il vetro del portellone posteriore) (Per le versioni Business solo in combinazione con le Cornici vetri laterali con finitura lucida [857]).	1.010,00	827,87	O	O	O
896	Keyless Entry (Apertura veicolo con sensore di prossimità del telecomando. Include un terzo mini-telecomando 'waterproof', funzione di apertura 'handsfree opening' - senza mani del portellone posteriore, illuminazione del suolo dalle maniglie con finitura esclusiva) (Vedi pacchetto Versatility Pro)	610,00	500,00	P	P	P
A00489	Red Key (Chiave di sicurezza che consente la personalizzazioni di alcune impostazioni del veicolo come la velocità massima e il volume massimo dell'impianto audio) (Verificare presso il Concessionario eventuali restrizioni all'offerta)	130,00	106,56	O	O	O
A00093	Seggiolino di sicurezza Volvo per neonati fino a 13 kg (Fissaggio con cintura di sicurezza). Il seggiolino non deve essere montato sul Sedile del passeggero anteriore, se non è stato preventivamente disattivato l'airbag del passeggero. (Verificare presso il Concessionario eventuali restrizioni all'offerta)	450,00	368,85	O	O	O
A00328	Seggiolino di sicurezza Volvo per bambini dai 9 ai 25 kg - da montare in senso opposto a quello di marcia sul sedile anteriore (fissaggio con cintura di sicurezza). Il seggiolino non deve essere montato sul Sedile del passeggero anteriore, se non è stato preventivamente disattivato l'airbag del passeggero. (Verificare presso il Concessionario eventuali restrizioni all'offerta)	720,00	590,16	O	O	O
A00329	Seggiolino di sicurezza Volvo con rialzo per bambini dai 15 ai 36 kg - (Fissaggio con cintura di sicurezza) (Verificare presso il Concessionario eventuali restrizioni all'offerta)	450,00	368,85	O	O	O
A00043	Cuscino di rialzo con schienale per bambini dai 15 ai 36 kg (Verificare presso il Concessionario eventuali restrizioni all'offerta)	340,00	278,69	O	O	O
140	Volvo Guard Alarm - Antifurto con allarme e telecomando (Comprende sirena, sensore di movimento interno ed inclinazione e Private Locking, ovvero la funzione di chiusura a comando elettrico del bagagliaio e del cassetto portaguanti, tramite l'apposito pulsante nel 'Player Module' e un codice personale)	550,00	450,82	O	O	O
DESIGN ESTERNO - PERSONALIZZAZIONE						
857	Cornice vetri laterali con finitura argento lucida	310,00	254,10	O	N	S
16	Fari fendinebbia a tecnologia LED . Se in combinazione con Fari Full-LED [645] includono le Luci di svolta - Cornering Lights, che si attivano automaticamente quando si sterza a velocità inferiori ai 40 Km/h. (Non disponibili per T8 Twin Engine) (Vedi anche pacchetto Vision)	220,00	180,33	O	O	O
645	Fari anteriori Full LED 'Thor Hammer' autolivellanti con movimentazione del fascio luminoso (Active Bending Light) e funzione avanzata antiabbagliamento (AHB - Active High Beam di II Generazione). (Disponibili solo in combinazione con i Lavafari ad alta pressione [65]). (Vedi anche pacchetto Vision)	610,00	500,00	O	O	O
65	Lavafari ad alta pressione (Vedi anche pacchetto Vision)	300,00	245,90	O	O	O
308	Senza denominazione motore	0,00	0,00	O	O	O
313	Senza denominazione vettura e motore	0,00	0,00	O	O	O
168	Specchio retrovisore interno con sistema elettrico antiabbagliamento	190,00	155,74	O	S	S
169	Specchi retrovisori esterni ed interno con sistema elettrico antiabbagliamento (Vedi anche pacchetto Vision)	210,00	172,13	N	O	O
		400,00	327,87	O	N	N



VOLVO XC60

BUSINESS
R-DESIGN
INSCRIPTION

LISTINO PREZZI AL PUBBLICO N. 1 DEL 26-01-2018

EQUIPAGGIAMENTO OPZIONALE		EURO IVA incl.	EURO IVA escl.	BUSINESS	R-DESIGN	INSCRIPTION
A00745	Styling Kit - include skid plate anteriore, skid plate posteriore e terminali di scarico doppi a 4 vie con diffusore (per vetture prive di scarico integrato di serie. Per vetture con scarico integrato di serie, per eventuali restrizioni all'offerta e per ulteriori informazioni verificare presso il Concessionario.)	1.520,00 1.260,00	1.245,90 1.032,79	O N	N O	N O
						
30	Tetto apribile panoramico in cristallo laminato a comando elettrico (Composto da due sezioni in cristallo laminato, una anteriore apribile elettricamente e una posteriore fissa. Include tendina parasole regolabile elettricamente. Di serie per T8 Twin Engine) (Vedi pacchetto <u>Xenium</u>)	1.530,00	1.254,10	O	O	O
019	Vernice solida Nero [619]	0,00	0,00	O	N	O
614	Vernice solida Bianco Ghiacciaio [614]	300,00	245,90	O	O	O
612	Vernice solida Rosso Passione [612]	0,00	0,00	N	O	N
MET	Vernice metallizzata (Luminous Sand [719], Maple Brown [722], Mussel Blue [721], Denim Blue [723] e Pine Grey [724] non disponibili per versioni R-design)	1.070,00	877,05	O	O	O
METIN	Vernice metallizzata Inscription: Colori Argento Elettrico met. [477] e Bursting Blu met. [720]	1.370,00	1.122,95	O	O	O
707	Vernice metallizzata Inscription Cristal White Pearl metallizzata [707]	1.670,00	1.368,85	O	O	O

DESIGN ESTERNO - TELAIO						
A00520	Cavo di ricarica delle batterie di 8 m con presa Mennekes (solo per T8 Twin Engine) (Verificare presso il Concessionario eventuali restrizioni all'offerta)	510,00	418,03	O	O	O
996	Cavo di ricarica delle batterie, Mode 3 (4,5 m / 16A) con presa di tipo 'Mennekes' (Utilizzato nelle stazioni di ricarica pubbliche. Solo per T8 Twin Engine. Sostituisce quello di serie)	0,00	0,00	O	O	O
990	Custodia per cavo di ricarica delle batterie (Solo per T8 Twin Engine)	50,00	40,98	O	O	O
1028	Gancio traino retraibile - semi automatico e Trailer Stability Assist	1.160,00	950,82	O	O	O
980	Serbatoio carburante da 71 litri (solo per D4 AWD, T5 e T5 AWD. Di serie per D5 e T6)	70,00	57,38	O	O	O
1000	Sospensioni pneumatiche con telaio a controllo attivo Four-C (Richiede il Drive Mode [510]. Per versioni Business e Inscription non abbinabile al Telaio con assetto Sport [259]) .	2.320,00	1.901,64	O	O	O
259	Telaio con assetto Sport (Non disponibile con Sospensioni pneumatiche con telaio a controllo attivo Four-C [1000])	540,00	442,62	O	S	O
A00793	Wall-box - Stazione di ricarica a parete per batterie di vetture plug-in hybrid o elettriche. La ricarica avviene in modalità 3 con connettore di tipo 2 (Mennekes), in conformità agli standard europei e internazionali. Regolazione dell'intensità di corrente fino a 32A. Indicazione stato di carica e possibilità di utilizzare una scheda RFID per l'abilitazione della ricarica. Dimensioni nell'immagine (mm). I costi di installazione sono esclusi. I tempi di ricarica variano a seconda di fattori ambientali, della dimensione della batteria e del livello di carica della stessa. (Solo per T8 Twin Engine) (Verificare presso il Concessionario eventuali restrizioni all'offerta)	1.050,00	860,66	O	O	O
						



VOLVO XC60

BUSINESS	R-DESIGN	INSCRIPTION
----------	----------	-------------

LISTINO PREZZI AL PUBBLICO N. 1 DEL 26-01-2018

EQUIPAGGIAMENTO OPZIONALE		EURO IVA incl.	EURO IVA escl.			
GARANZIA E MANUTENZIONE (Per maggiori informazioni, validità, inclusioni ed esclusioni relative ai servizi di 'Garanzia e Manutenzione' rivolgersi ai Concessionari Volvo.)						
G012	Garanzia Estesa Volvo 12 mesi (Km illimitati. Valida in Italia e in Europa per trasferte temporanee)	740,00	606,56	<input type="checkbox"/>	<input type="checkbox"/>	<input type="checkbox"/>
G012L	Garanzia Estesa Volvo 12 mesi (fino a 90.000 Km. Valida in Italia e in Europa per trasferte temporanee)	510,00	418,03	<input type="checkbox"/>	<input type="checkbox"/>	<input type="checkbox"/>
G024	Garanzia Estesa Volvo 24 mesi (Km illimitati. Valida in Italia e in Europa per trasferte temporanee)	2.180,00	1.786,89	<input type="checkbox"/>	<input type="checkbox"/>	<input type="checkbox"/>
G024L	Garanzia Estesa Volvo 24 mesi (fino a 120.000 Km. Valida in Italia e in Europa per trasferte temporanee)	1.460,00	1.196,72	<input type="checkbox"/>	<input type="checkbox"/>	<input type="checkbox"/>
G036	Garanzia Estesa Volvo 36 mesi (Km illimitati. Valida in Italia e in Europa per trasferte temporanee)	4.220,00	3.459,02	<input type="checkbox"/>	<input type="checkbox"/>	<input type="checkbox"/>
G036L	Garanzia Estesa Volvo 36 mesi (fino a 150.000 Km. Valida in Italia e in Europa per trasferte temporanee)	2.780,00	2.278,69	<input type="checkbox"/>	<input type="checkbox"/>	<input type="checkbox"/>
A00739	Contratto di manutenzione 3 tagliandi (ogni 30.000 km) o 3 anni	1.050,00	860,66	<input type="checkbox"/>	<input type="checkbox"/>	<input type="checkbox"/>
A00740	Contratto di manutenzione 5 tagliandi (ogni 30.000 km) o 5 anni	1.700,00	1.393,44	<input type="checkbox"/>	<input type="checkbox"/>	<input type="checkbox"/>
A00741	Contratto di manutenzione Plus 3 tagliandi (ogni 30.000 km) o 3 anni	1.650,00	1.352,46	<input type="checkbox"/>	<input type="checkbox"/>	<input type="checkbox"/>
A00742	Contratto di manutenzione Plus 5 tagliandi (ogni 30.000 km) o 5 anni	3.200,00	2.622,95	<input type="checkbox"/>	<input type="checkbox"/>	<input type="checkbox"/>



VOLVO XC60

BUSINESS
R-DESIGN
INSCRIPTION

LISTINO PREZZI AL PUBBLICO N. 1 DEL 26-01-2018

EQUIPAGGIAMENTO OPZIONALE		EURO IVA incl.	EURO IVA escl.			
DESIGN ESTERNO - CERCHI						
148	Cerchi in lega 18" a 5 razze doppie Argento (235/60 R18) (Non disponibili per T8 Twin Engine)	150,00	122,95	O	N	N
						
224	Cerchi in lega 19" a 5 razze doppie Nero / Diamond Cut (235/55 R19)	730,00	598,36	O	N	N
						
1011	Cerchi in lega 20" a 5 razze doppie Nero opaco Diamond Cut (255/45 R20)	1.460,00 730,00	1.196,72 598,36	O N	N N	N O
						
1012	Cerchi in lega 20" a 8 razze Nero Diamond Cut (255/45 R20)	730,00	598,36	N	N	O
						
1013	Cerchi in lega 21" a 5 razze doppie aperte Nero opaco Diamond Cut (255/40 R21) Include appendici passaruota nere	2.010,00	1.647,54	N	O	N
						
800142	Cerchi in lega da 22" a 10 razze Nero Diamond Cut (265/35 R22) - includono estensione dei parafranghi	3.570,00	2.926,23	N	O	O
						



VOLVO XC60

BUSINESS
R-DESIGN
INSCRIPTION

LISTINO PREZZI AL PUBBLICO N. 1 DEL 26-01-2018

EQUIPAGGIAMENTO OPZIONALE		EURO IVA incl.	EURO IVA escl.			
800143	Cerchi in lega da 22" a 5 razze doppie Nero opaco Diamond Cut (265/35 R22) - includono estensione dei parafranghi	3.570,00	2.926,23	N	O	O
						
165	Ruotino di scorta (Include martinetto. Sostituisce il Kit compressore Mobilità Volvo) (Non disponibile per T8 Twin Engine)	150,00	122,95	O	O	O



VOLVO XC60

INFORMAZIONI TECNICHE

Motore		Benzina			Ibrido Plug-In Benzina
		T5 Geartronic	T5 AWD Geartronic	T6 AWD Geartronic	T8 Twin Engine AWD Geartronic
Cilindrata (cc) / cilindri / valvole		1.969 / 4 / 16	1.969 / 4 / 16	1969 / 4 / 16	1969 / 4 / 16
Potenza max	kW	184	184	228	223 + 65 *
	cv	250	250	310	303 + 87 *
	g/min	5.500	5.500	5.700	6.000
	cv fiscali	20	20	20	20
Coppia max	Nm	350	350	400	400 + 240 *
	g/min	1.800 - 4.800	1.800 - 4.800	2.200 - 5.100	2.200 - 5.400
Cambio (rapporti) / Trazione		Aut (8) / A	Aut (8) / I	Aut (8) / I	Aut (8) / I
Massa a pieno carico	(kg)	2.370	2.430	2.450	2660
Peso in ordine di marcia ¹	(kg)	1.771	1.812	1.869	2139
Massa a vuoto	(kg)	1.642	1.683	1.730	2001
Portata	(kg)	599	618	581	521
Massa rimorchiabile frenata / non frenata (kg)		2.400 / 750	2.400 / 750	2.400 / 750	2.100 / 750
Capacità bagagliaio	Min / Max (L)	1432 / 505	1432 / 505	1432 / 505	1432 / 505
Capacità serbatoio carburante (L)		60	60	71	70
Batteria del sistema Ibrido Plug-In	Tipo di batteria				Ioni di Litio
	Energia totale				10,4 kW/h
	Tempo di ricarica a 16A / 10A / 6A				3 h / 4 h / 7 h
Accelerazione 0-100 Km/h (sec.)		6,9	6,8	5,9	5,3
Velocità massima (Km/h)		210	220	230	230
Consumi normativa secondo norme CEE (l/100 km)	Ciclo urb.	n.d.	n.d.	n.d.	-
	Ciclo extraurb.	n.d.	n.d.	n.d.	-
	Ciclo comb.	7,3	7,6	7,8	2,1
CO ₂ (g/km) (Ciclo combinato)		166	173	177	49
Normativa emissioni CEE		Euro 6d-Temp	Euro 6d-Temp	Euro 6d-Temp	Euro 6d-Temp

Dati preliminari in attesa di omologazione

Geartronic = Cambio Automatico Sequenziale a otto rapporti

¹ Include conducente (75 kg) e carburante al 90%.

* Valori relativi al Motore Elettrico



VOLVO XC60

INFORMAZIONI TECNICHE

Diesel

Motore		D4	D4 Geartronic	D4 AWD	D4 AWD Geartronic	D5 AWD Geartronic
Cilindrata (cc) / cilindri / valvole		1.969 / 4 / 16	1.969 / 4 / 16	1.969 / 4 / 16	1.969 / 4 / 16	1.969 / 4 / 16
Potenza max	kW	140	140	140	140	173
	cv	190	190	190	190	235
	g/min	4.250	4.250	4.250	4.250	4.000
	cv fiscali	20	20	20	20	20
Coppia max	Nm	400	400	400	400	480
	g/min	1.750 - 2.500	1.750 - 2.500	1.750 - 2.500	1.750 - 2.500	1.750 - 2.250
Cambio (rapporti) / Trazione		Man (6) / A	Aut (8) / A	Man (6) / I	Aut (8) / I	Aut (8) / I
Massa a pieno carico	(kg)	2.370	2.390	2.420	2.450	2.470
Peso in ordine di marcia ¹	(kg)	1.764	1.791	1.820	1.870	1.904
Massa a vuoto	(kg)	1.640	1.667	1.691	1.741	1.765
Portata	(kg)	606	599	600	580	566
Massa rimorchiabile frenata / non frenata (kg)		2.400 / 750	2.400 / 750	2.400 / 750	2.400 / 750	2.400 / 750
Capacità bagagliaio	Min / Max (L)	1432 / 505	1432 / 505	1432 / 505	1432 / 505	1432 / 505
Capacità serbatoio carburante (L)		55	55	60	60	71
Capacità serbatoio D.E.F. (L) ²		11,5	11,5	11,5	11,5	11,5
Accelerazione 0-100 Km/h (sec.)		8,8	8,4	8,8	8,4	7,2
Velocità massima (Km/h)		205	205	205	205	220
Consumi normativa secondo norme CEE (l/100 km)	Ciclo urb.	n.d.	n.d.	n.d.	n.d.	n.d.
	Ciclo extraurb.	n.d.	n.d.	n.d.	n.d.	n.d.
	Ciclo comb.	5,0	5,1	5,4	5,6	5,8
CO ₂ (g/km) (Ciclo combinato)		132	135	142	148	152
Normativa emissioni CEE	Euro	Euro	Euro	Euro	Euro	Euro
	6d-Temp	6d-Temp	6d-Temp	6d-Temp	6d-Temp	6d-Temp

Dati preliminari in attesa di omologazione

Geartronic = Cambio Automatico Sequenziale a otto rapporti

¹ Include conducente (75 kg) e carburante al 90%.

² D.E.F. = Diesel Exhaust Fluid (prodotto utilizzato nel sistema SRC per la riduzione degli ossidi di azoto)



VOLVO XC60

DIMENSIONI

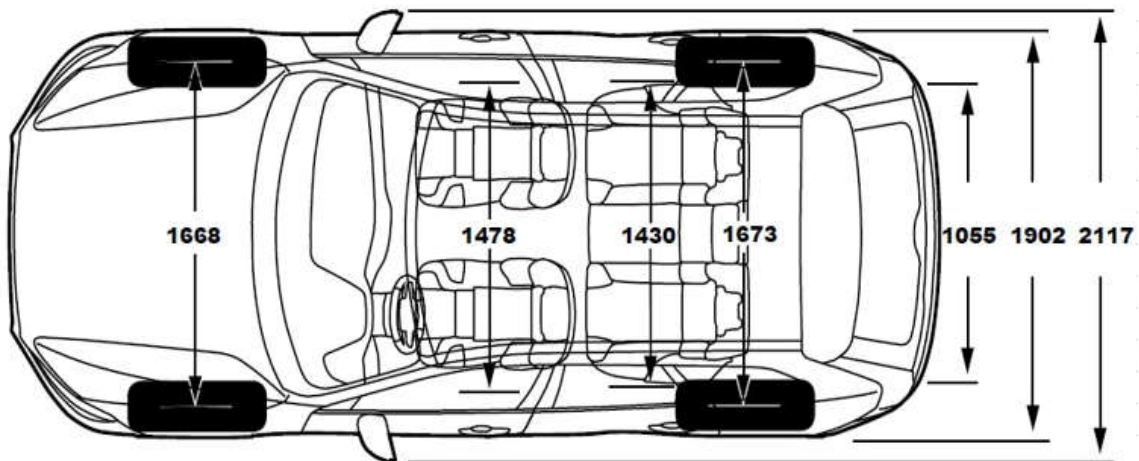
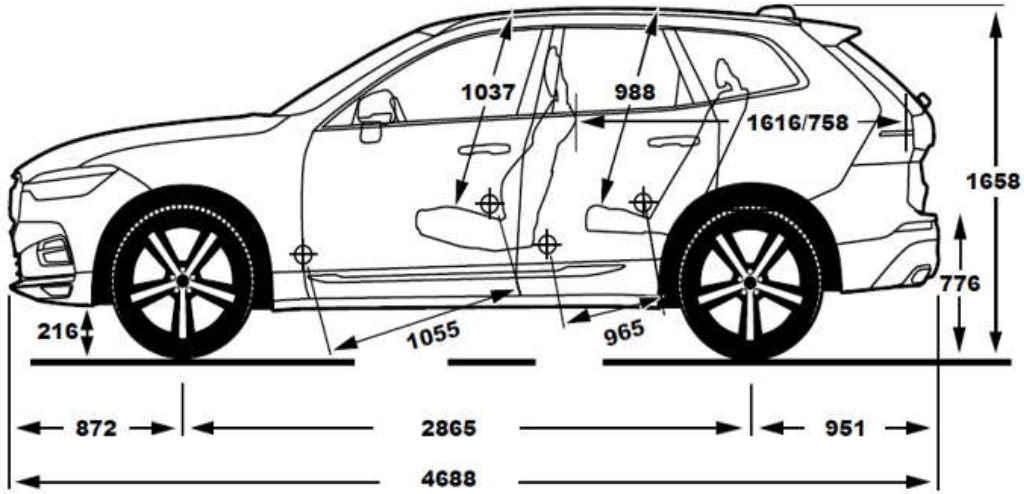



VOLVO XC60

LISTINO PREZZI AL PUBBLICO N. 1 DEL 26-01-2018

CRONOLOGIA DELLE VARIAZIONI AL LISTINO

Di seguito sono riportate le variazioni apportate al Listino al Pubblico n.1/2018 di XC60.

Data variazione: data in cui è stato modificato il Listino

Com. Prod.: indica il numero della Comunicazione Prodotto pubblicata nel Portale Concessionari Volvo in cui viene descritto in modo approfondito ciò che è cambiato nel Listino rispetto alla versione precedente.

Descrizione della variazione: riporta in sintesi che cosa è cambiato rispetto alla versione precedente del listino

Data variazione	Com. Prod.	Descrizione della variazione
26/01/2018		Introduzione offerta MY19
02/02/2018	02 / 2018	Aggiunte restrizioni relative all'abbinamento tra colori carrozzeria e rivestimenti interni: RA20, RA30, RC20, RC30 non compatibili con Fusion Red [725] e Denim Blue [723]
13/02/2018	03 / 2018	Modificato prezzo opt. 553 Eliminato pacchetto Winter Hybrid (MCOVF) Aggiornato disponibilità/prezzi accessori dopo-vendita

V O L V O